

Vindgeneratorer AirX

Vindgenerator AirX - land

Vind Generator Air X Land 12/24/36/48 Volt / 400 Watt

ved 12,5 meter vind per sekund.

Rotor diameter 1,15 m

Vindgenerator er med indbygget laderegulator

Start op speed 2,7 meter vind pr. sekund

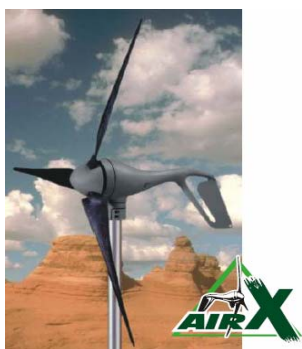

Mål for Vindgeneratoren både land og marine

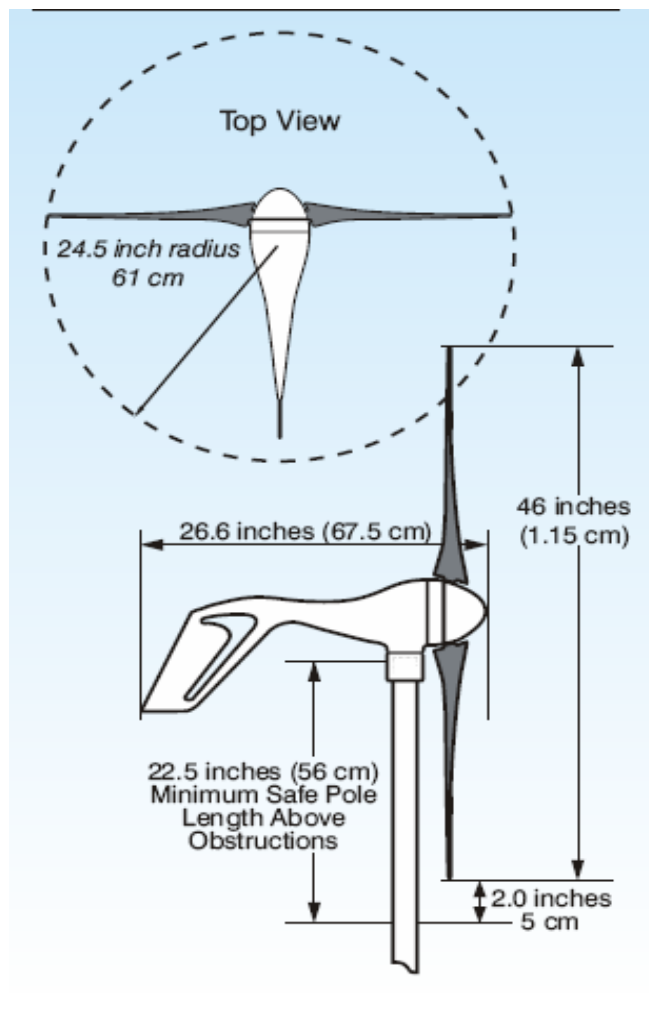

Vindgenerator AirX - marine

Vind Generator Air X Marine 12/24/36/48 Volt / 400 Watt

ved 12,5 meter vind per sekund.

Rotor diameter 1,15 m

Start op speed 2,7 meter vind pr. sekund

Vindgenerator er med indbygget laderegulator

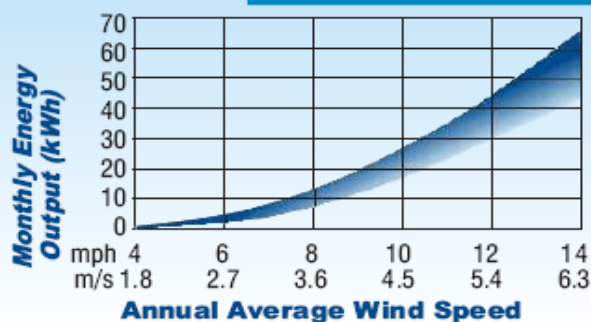
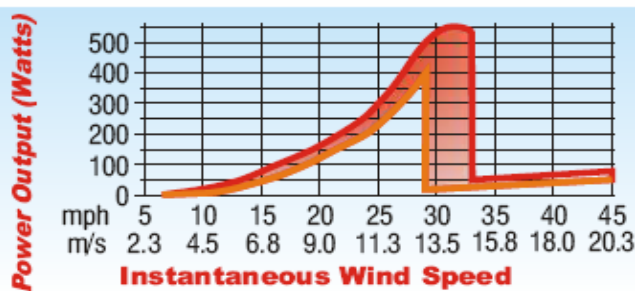

AEROGEN Vindgeneratorer

AERO2GEN

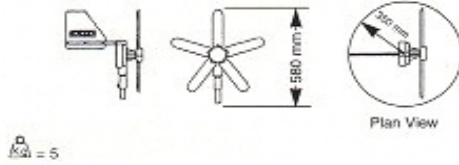

AEROGEN 2: DS2GEN generator til mindre både, fritidshuse, camping, eller mindre målestationer, DS2GEN el-produktion varierer med vindstyrken ved svage vinde kan generatoren levere daglig ca. 140 Watt og ved kraftige 430 Watt .

12 Volt, 870 mm



AEROGEN 2:

AERO4GEN F

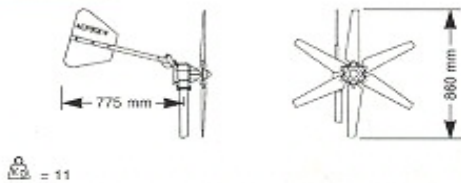

AEROGEN 4: DS4GEN en robust generator til sommerhuse, langturssejler, større fritidshuse, målestationer, DS4GEN el-produktion varierer fra 280 Watt ved svage vinde og 1700 Watt ved kraftige.

24 Volt, 870 mm



AEROGEN 4:

AEROGEN 6 : DS6GEN er en professionel generator til telestationer, kraner, lysskilte, langturssejler, større fritidshuse, målestationer,

AERO6GEN

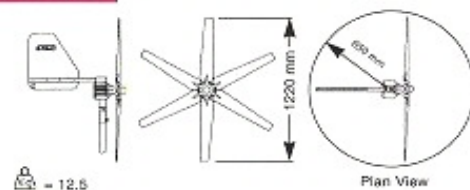

12 volt, 1220 mm



AEROGEN 6

Der kan fås laderegulator til Aerogen4 og Aerogen6

